

# 第31回全十勝小学生オープンバドミントン大会

平成30年1月6・7日 音更町総合体育館

## 6年生以下男子シングルス

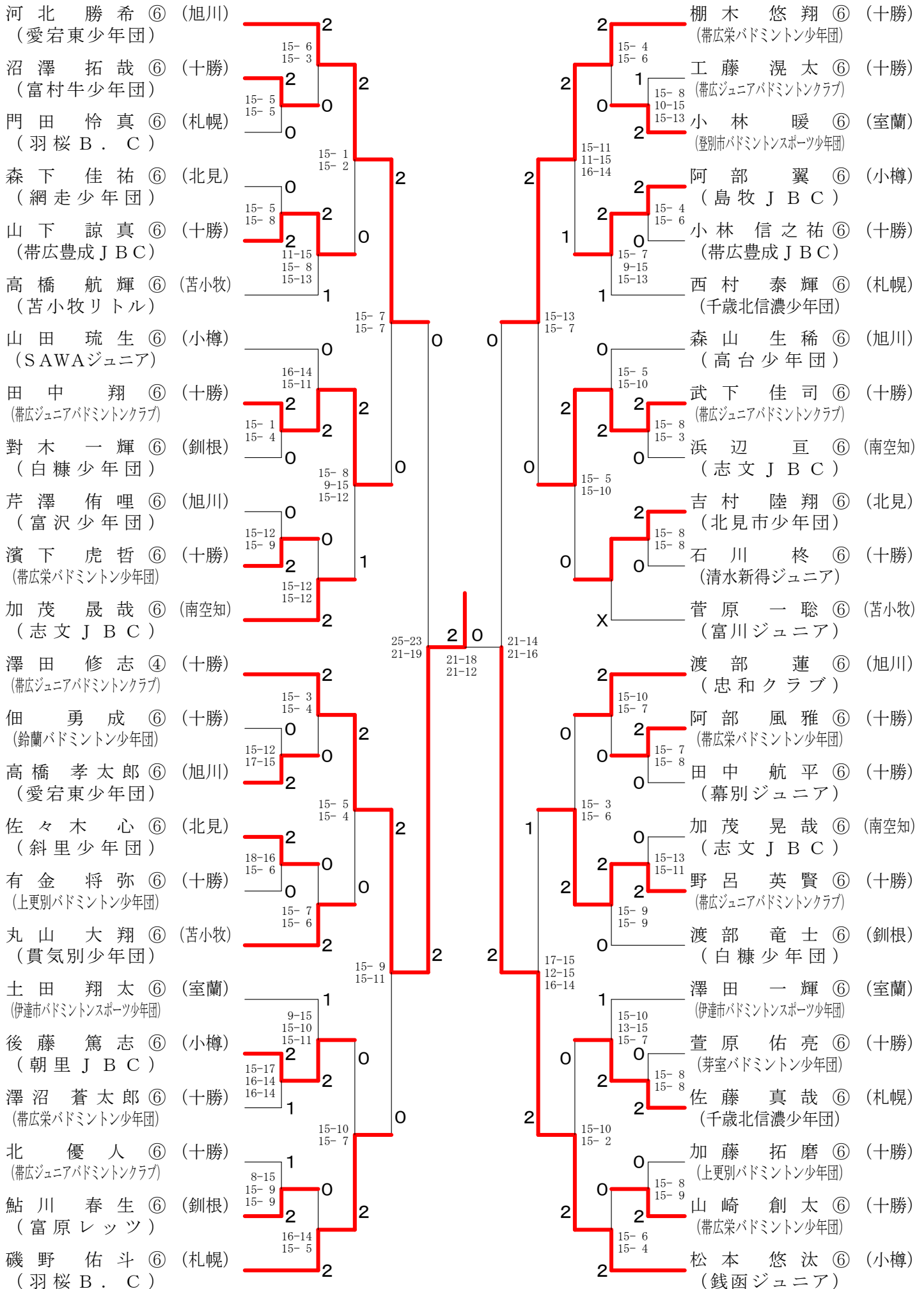

# 第31回全十勝小学生オープンバドミントン大会

平成30年1月6・7日 音更町総合体育館

## 5年生以下男子シングルス

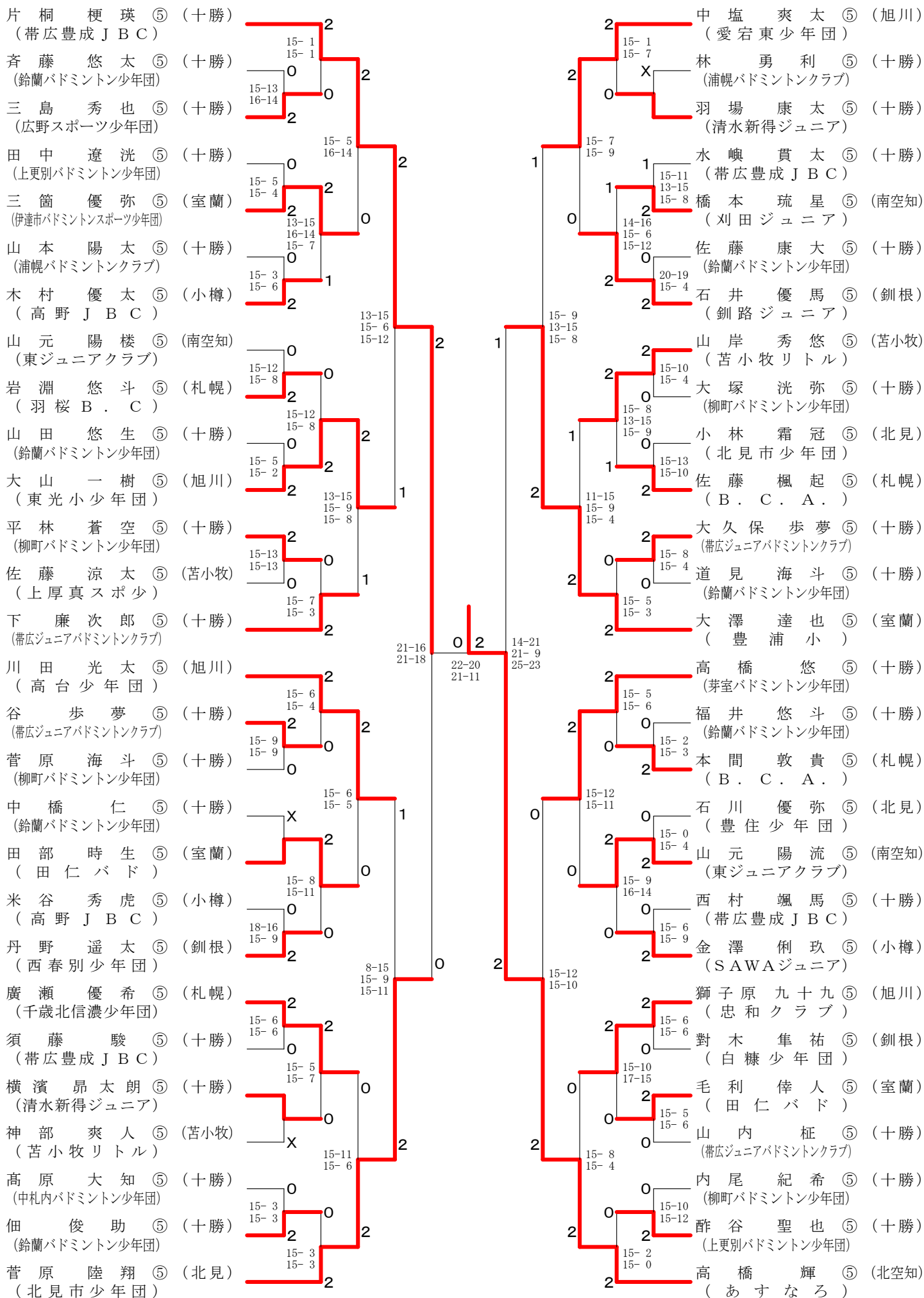

# 第31回全十勝小学生オープンバドミントン大会

平成30年1月6・7日 音更町総合体育館

## 4年生以下男子シングルスー1

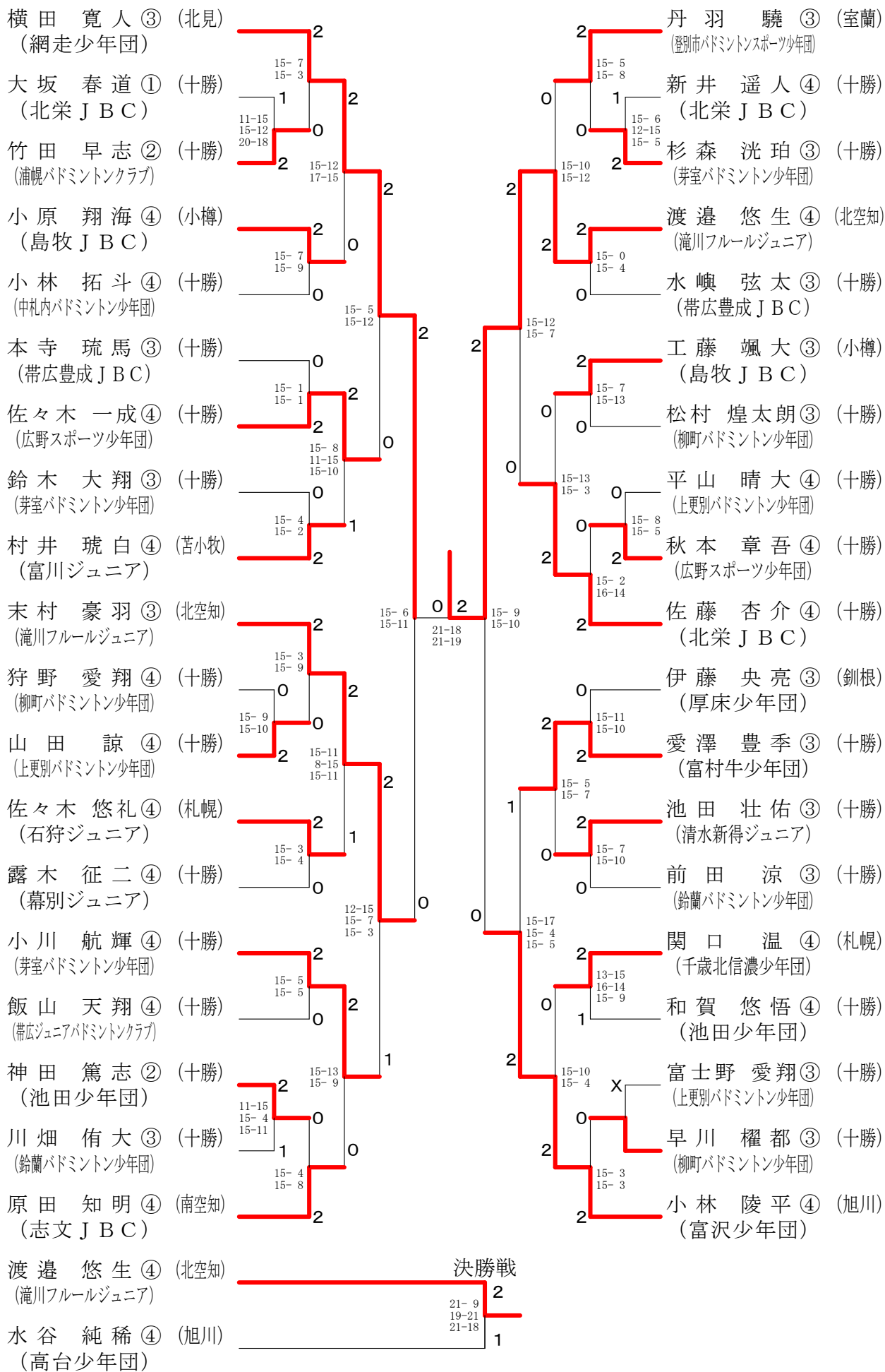

# 第31回全十勝小学生オープンバドミントン大会

平成30年1月6・7日 音更町総合体育館

## 4年生以下男子シングルスー2

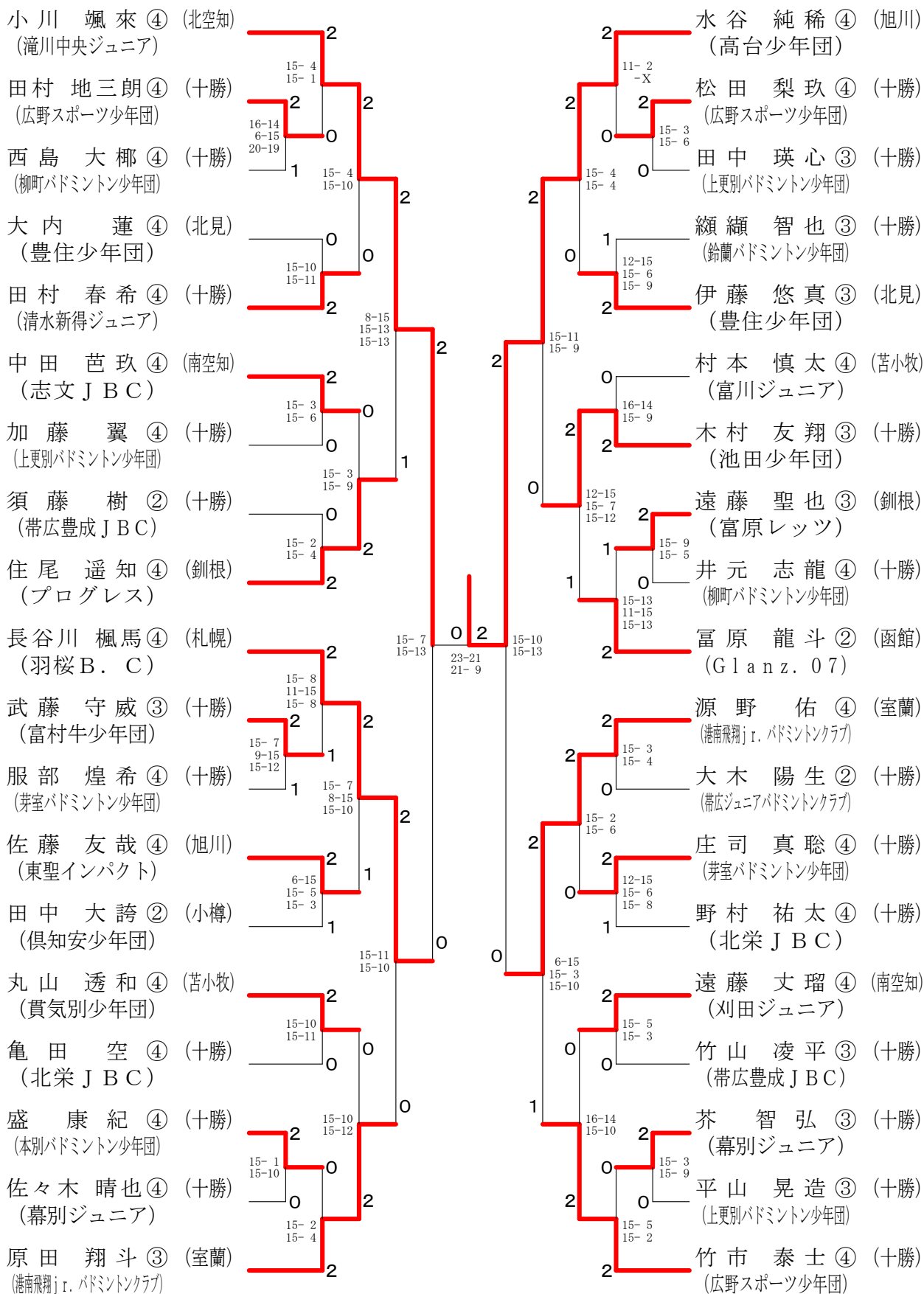

# 第31回全十勝小学生オープンバドミントン大会

平成30年1月6・7日 音更町総合体育館

## 6年生以下女子シングルス

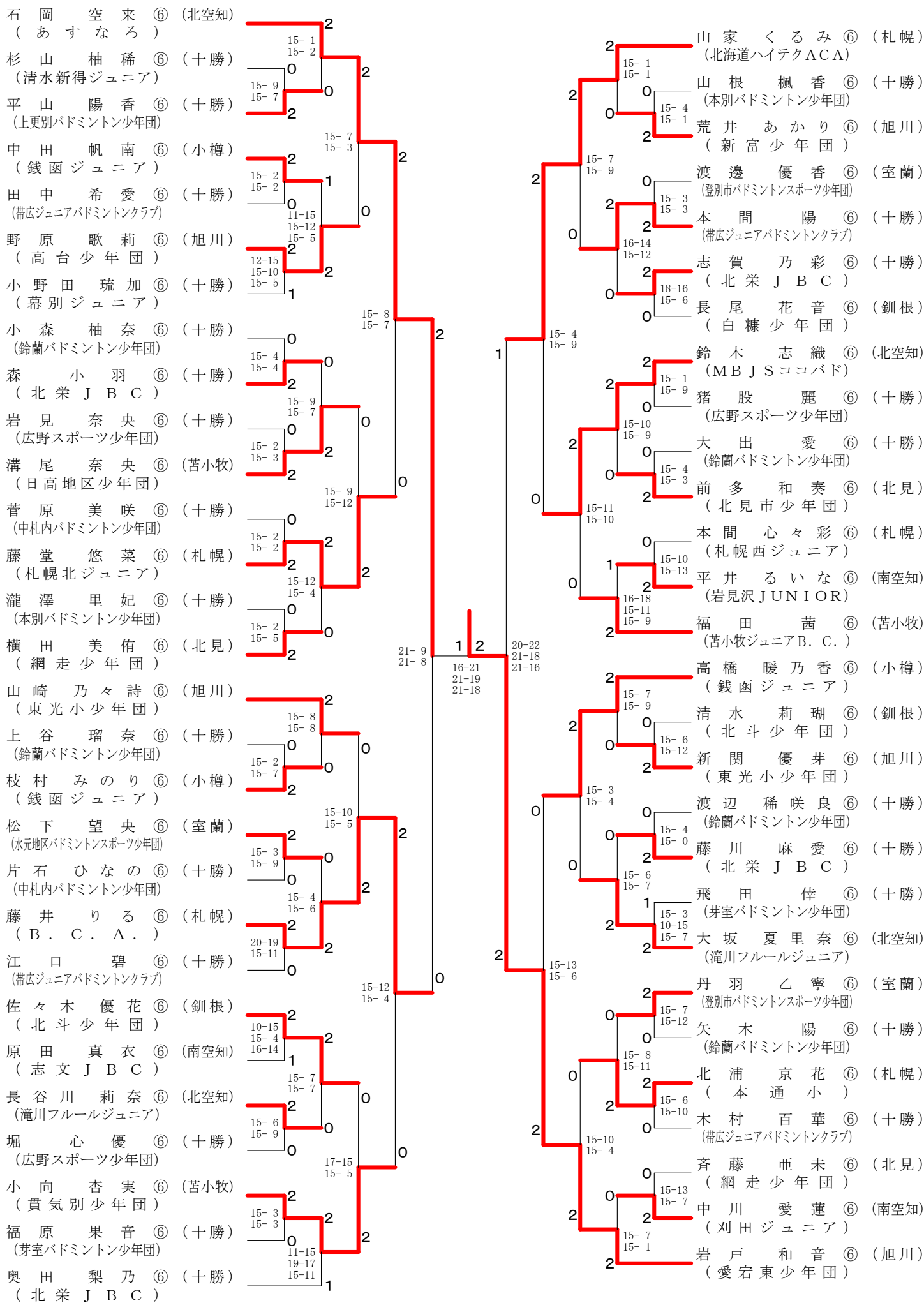

# 第31回全十勝小学生オープンバドミントン大会

平成30年1月6・7日 音更町総合体育館  
5年生以下女子シングルス

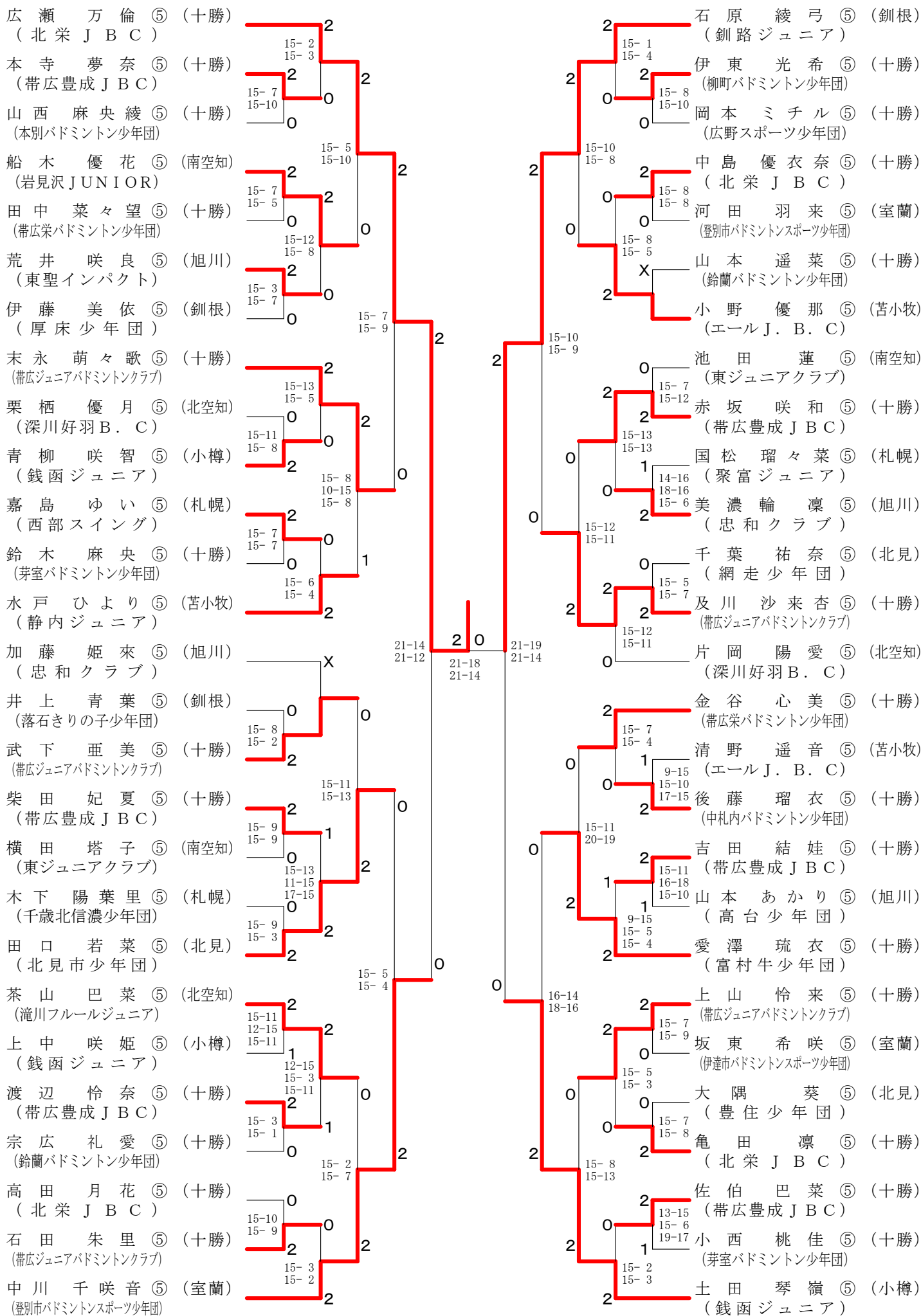

# 第31回全十勝小学生オープンバドミントン大会

平成30年1月6・7日 音更町総合体育館

## 4年生以下女子シングルスー1

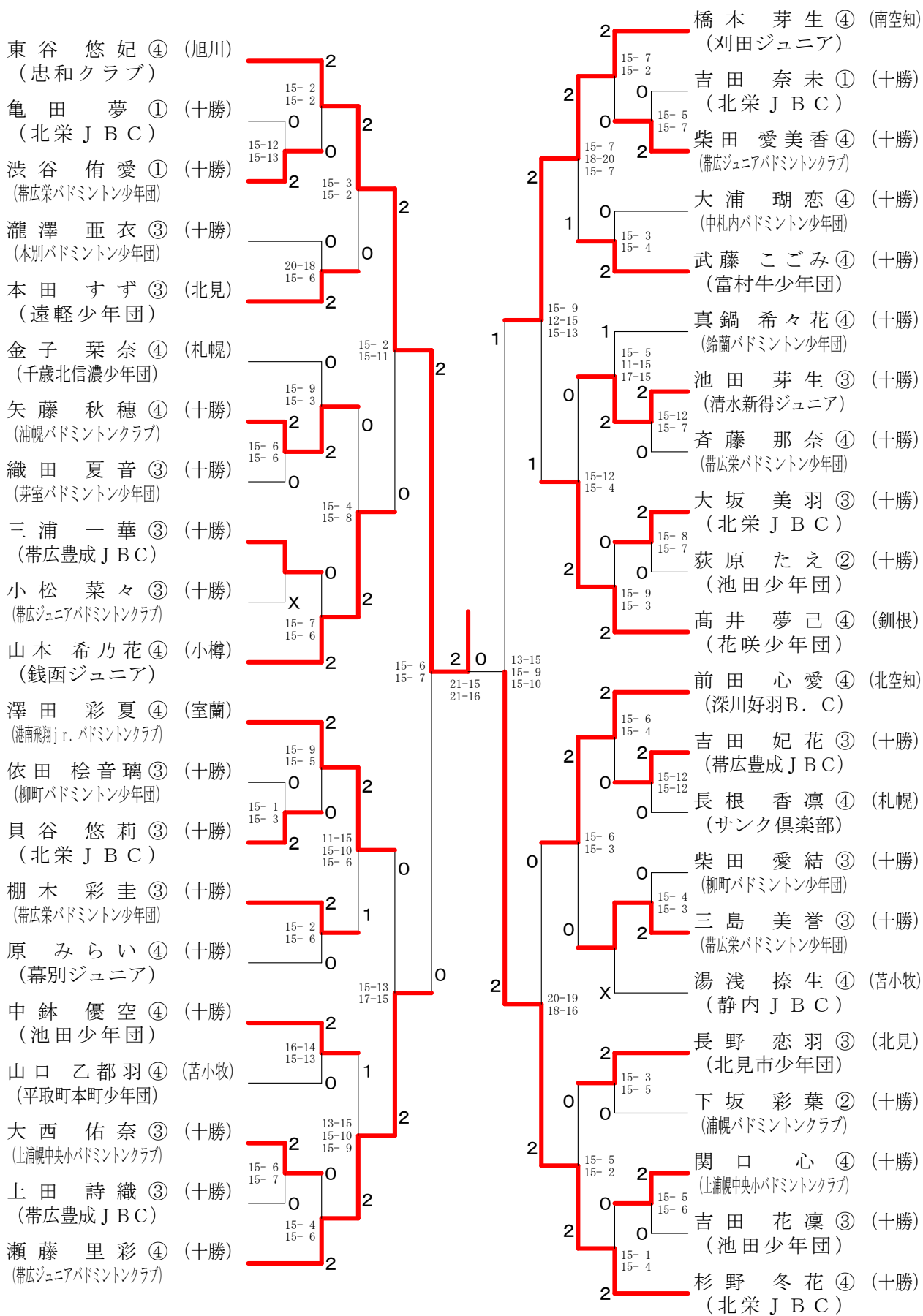

東谷 悠妃 ④ (旭川) (忠和クラブ) 決勝戦 2  
 鈴木 穂乃花 ④ (旭川) (忠和クラブ) 0

# 第31回全十勝小学生オープンバドミントン大会

平成30年1月6・7日 音更町総合体育館

## 4年生以下女子シングルスー2

溝尾 花奈 ③ (苫小牧) (日高地区少年団)	2	15-2 15-3	2	木村 朱里 ③ (函館) (Glantz. 07)	2	15-4 15-6
金野 歩未 ③ (十勝) (帯広豊成JBC)	0	15-6 15-5	2	樋口 葵 ② (十勝) (帯広ジュニアバドミントンクラブ)	2	15-4 15-8
杉野 芙夏 ① (十勝) (北栄JBC)	2	15-3 15-1	2	鳴海 柚朱 ② (十勝) (池田少年団)	0	15-3 20-19
舩館 紗香 ④ (南空知) (南幌少年団)	2	15-13 11-15 16-14	0	白木 香音 ④ (十勝) (北栄JBC)	0	15-4 15-8
荻原 まち ④ (十勝) (池田少年団)	1	15-7 15-12	2	五十嵐 零 ④ (小樽) (SAWAジュニア)	2	18-16 15-17 15-3
明 咲良 ④ (小樽) (朝里JBC)	0	15-11 20-19	2	藤井 海沙 ④ (室蘭) (田仁バド)	2	15-2 15-2
谷口 桜香 ④ (旭川) (高台少年団)	2	15-4 15-4	0	田口 千陽 ③ (十勝) (帯広栄バドミントン少年団)	2	15-4 15-13
山本 結千花 ② (十勝) (浦幌バドミントンクラブ)	0	15-11 15-6	0	関口 梨恋 ③ (十勝) (上浦幌中央小バドミントンクラブ)	0	10-15 15-9 15-6
佐々木 杏 ④ (十勝) (柳町バドミントン少年団)	0	15-5 15-2	0	織本 彩夕華 ④ (十勝) (浦幌バドミントンクラブ)	0	15-10 15-9
大矢 胡桃 ④ (十勝) (芽室バドミントン少年団)	2	15-3 15-2	2	長嶋 琉楓 ④ (南空知) (刈田ジュニア)	2	15-5 15-8
横山 奈都美 ④ (十勝) (帯広栄バドミントン少年団)	2	15-9 15-9	0	奥田 紗世 ② (十勝) (北栄JBC)	2	15-4 10-15 16-14
藤川 千愛 ④ (十勝) (北栄JBC)	2	15-13 15-8	2	松田 紗希奈 ④ (北見) (豊住少年団)	2	16-14 15-7
佐藤 奈津美 ④ (十勝) (上浦幌中央小バドミントンクラブ)	0	15-11 15-10	0	中山 彩華 ④ (十勝) (帯広栄バドミントン少年団)	0	15-12 15-8
松下 姫香 ④ (釧根) (白糖少年団)	2	15-9 15-13	2	金澤 優里 ④ (十勝) (帯広豊成JBC)	2	9-15 15-10 16-14
内田 千智 ④ (十勝) (帯広ジュニアバドミントンクラブ)	2	19-17 15-12	0	織本 知夏 ② (十勝) (池田少年団)	0	15-4 15-5
阿部 未紀 ② (北空知) (滝川中央ジュニア)	0	15-13 15-10	0	瀬戸 董 ④ (十勝) (帯広ジュニアバドミントンクラブ)	2	15-6 15-5
大野 花恋 ④ (室蘭) (水元地区バドミントンスポーツ少年団)	2	16-14 16-14	0	天神 ゆずき ④ (釧根) (花咲少年団)	2	15-4 15-7
吉田 日和 ④ (札幌) (北ジュニア)	2	15-4 15-5	2	尾崎 友娃 ③ (十勝) (幕別ジュニア)	0	15-5 15-7
小松 理世 ④ (十勝) (幕別ジュニア)	0	10-15 15-9 15-9	0	宮崎 苑嘉 ④ (北空知) (MBJSココバド)	2	15-8 15-6
堀 永怜菜 ④ (十勝) (広野スポーツ少年団)	0	15-12 15-6	0	武藤 くわ ① (十勝) (富村牛少年団)	2	18-16 15-9
岡田 萌愛 ② (十勝) (帯広栄バドミントン少年団)	2	15-1 15-4	1	金田 楓禾 ② (十勝) (北栄JBC)	0	15-2 15-1
熊谷 彩月 ③ (十勝) (帯広豊成JBC)	2		2	鈴木 穂乃花 ④ (旭川) (忠和クラブ)	2	